

SIP-BTBI

Suporte de pesagem



Capacidade para até 3 toneladas e um **eficiente sistema antitombamento**

SIP-BTBI

Suporte de pesagem

Ideal para instalação em tanques, silos e caçambas. Capacidade individual para até 3t.

ROBUSTEZ

Elaborado em Liga de aço com revestimento exclusivo, que oferece ampla resistência e ótimo custo benefício.

COMPATIBILIDADE

Compatível com as células de carga modelo BTBI de até 2t e BTBS de até 3t.

PROTEÇÃO

Exclusivo sistema antitombamento que garante a segurança da estrutura de pesagem.

Tolerância a movimentações

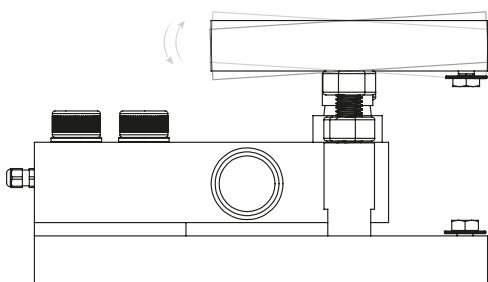

ATERRAMENTO

Cabo de aterramento para proteção contra surtos de tensão.

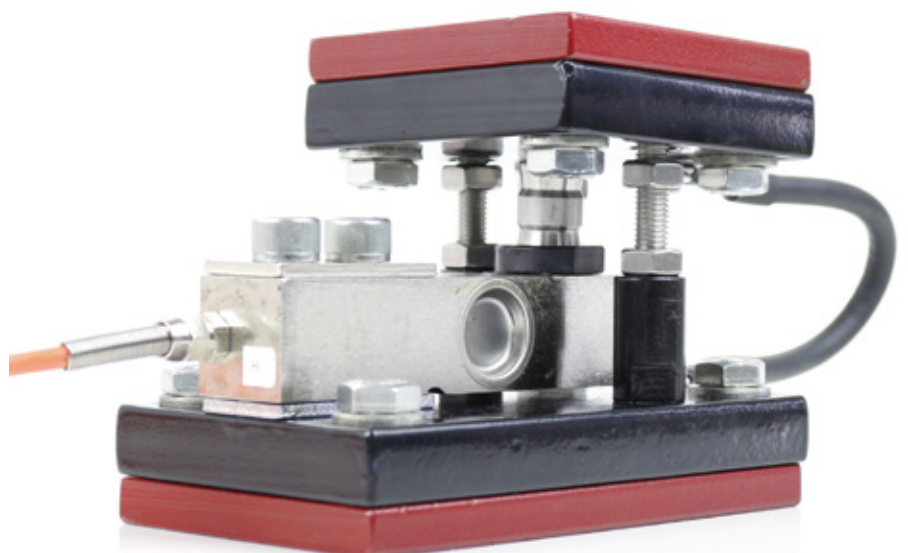

Equipamentos compatíveis

BTBI – CÉLULA DE CARGA

Fabricação em liga de aço, grau de proteção IP68 e capacidade para até 2t.



BTBS – CÉLULA DE CARGA

Fabricação em liga de aço, grau de proteção IP68 e capacidade para até 3t.

GABARITO DE MONTAGEM

Utilize o Gabarito para instalar o suporte na estrutura de pesagem (equipamento opcional).



Fixação dos módulos

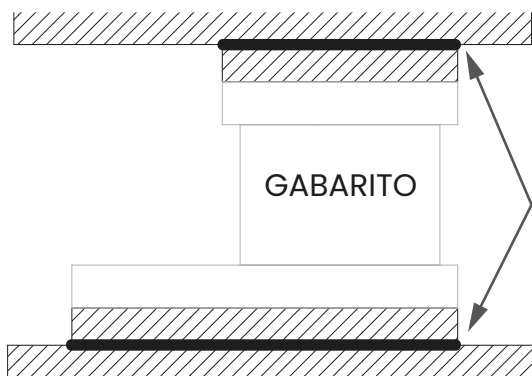

UTILIZAÇÃO DOS GABARITOS PARA FACILITAR A MONTAGEM

- Instale o gabarito de montagem
- Solde TODO o contorno das sapatas

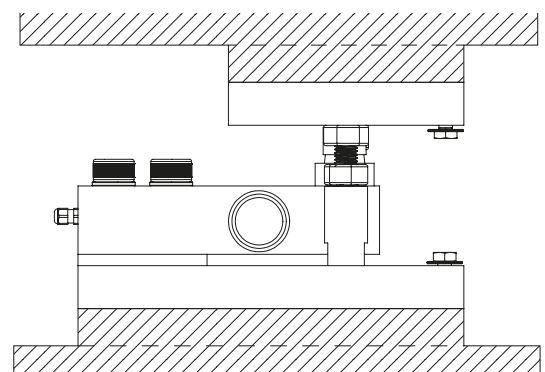

INSTALAÇÃO DO SUPORTE

- Instale a célula de carga no suporte
- Substitua o gabarito pelo suporte, parafusando as bases nas sapatas.

Exemplos de montagem

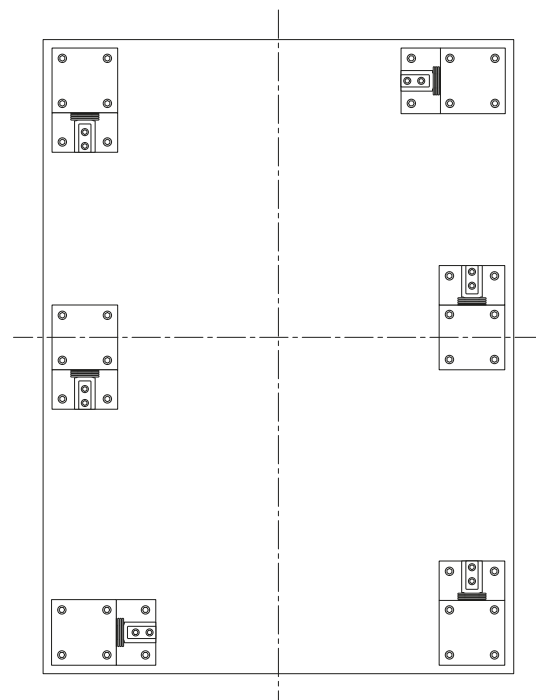
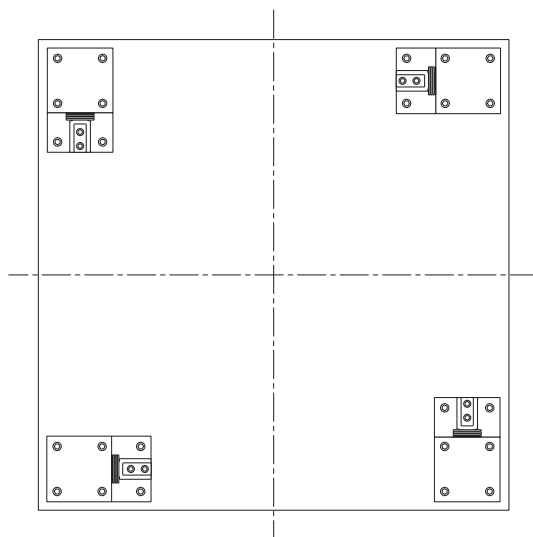
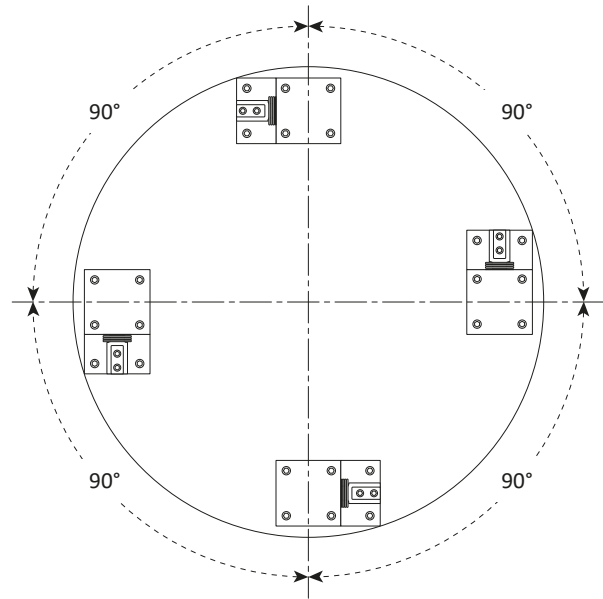
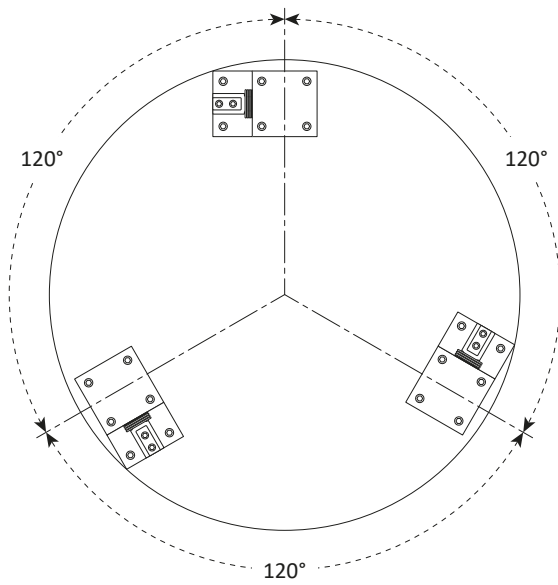

Dados técnicos

SUPORTE DE PESAGEM SIP-BTBI	
Material do suporte	Liga de aço
Material das sapatas superior e inferior	Liga de aço
Cabo de aterramento	Sim
Sapatas de fixação	Sim
Sistema anti-tombamento	Sim
Gabarito de montagem	Opcional
Célula de carga	Não incluso

Dimensões (mm)

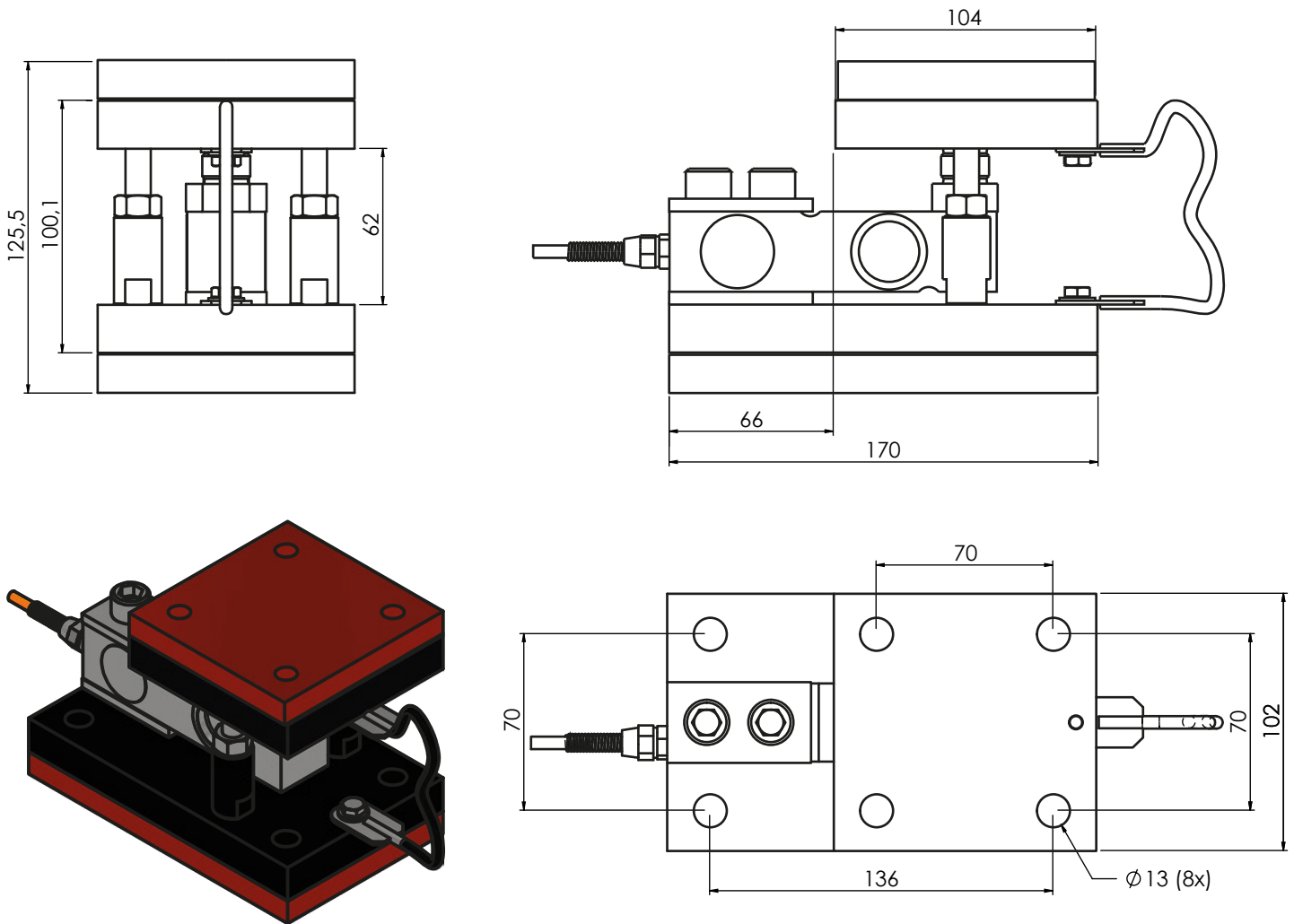

Códigos Weightech

Nome do Produto	Código
Suporte de Pesagem SIP-BTBI/3t	503604
Célula de carga Shear Beam BTBI/250kg	101004
Célula de carga Shear Beam BTBI/500kg	100784
Célula de carga Shear Beam BTBI/1t	100785
Célula de carga Shear Beam BTBI/2t	100786
Célula de carga Shear Beam BTBS/500kg	504575
Célula de carga Shear Beam BTBS/1t	504576
Célula de carga Shear Beam BTBS/2t	504577
Célula de carga Shear Beam BTBS/3t	503626
Gabarito de montagem SIP-BTBI/3t	503893
Limitador horizontal LH-P 3t	504163